



**Autokamera FullHD
Dash Patrol DC1 & DC2
Bedienungsanleitung
TLL711001/TLL711002**



INTO YOUR FUTURE

Danke, dass du dich für Tellur entschieden hast!

Bitte lese diese Bedienungsanleitung aufmerksam durch, bevor du das Produkt benutzt und bewahre sie für zukünftige Infos. Achtung! Mängel, die durch unsachgemäßen Gebrauch des Produkts verursacht wurden, fallen nicht unter die Garantie.

Benutzungsanweisungen

Durch die Verwendung dieses Produkts bestätigst du, dass du die Nutzungsbedingungen gelesen hast und ihnen zustimmst. Lese aufmerksam die unteren Warnungen durch:

1. Bitte befolge alle Bedienungsanweisungen, wie sie in dieser Anleitung beschrieben sind.
2. Vermeide Beschädigungen an Netzteil, Stecker, Steckdose und Kabel.
3. Ziehe für die Wartung und Reparatur des Geräts qualifiziertes Personal hinzu. Wenn das Produkt beschädigt ist (z. B. Produktschaden, defekte Steckdose, auf die Kamera verschüttete Flüssigkeit oder andere Gegenstände, die auf das Gerät fallen) oder nicht ordnungsgemäß funktioniert, wende dich bitte an qualifiziertes Personal, um es zu reparieren.
4. Das Produkt nicht zerlegen, lösen, quetschen, biegen, bohren oder schneiden. Vermeide Schäden durch herunterfallende Kamera.
5. Verwende das Standard-Werksladegerät.
6. Bitte wende dich an einen Fachmann für die Änderung der Stromleitung.

Achtung!

Die Kamera kann in einer Umgebung mit einer Temperatur zwischen -10~60° C verwendet werden. Temperaturen unter oder über dem oben angegebenen Bereich können zu Fehlfunktionen der Kamera führen. Bitte schalte die Klimaanlage des Autos ein, stelle die Innentemperatur ein und schalte dann die Kamera ein.

Produktdiagramm

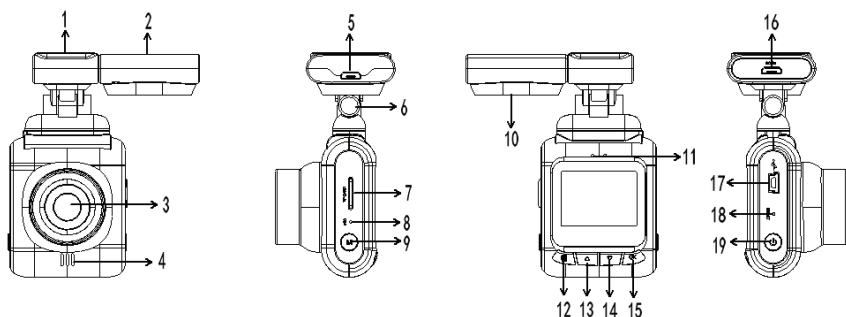

1. Kleber 3M für den Halter;
2. GPS-Modul (nur für DC2)
3. Linse;
4. Lautsprecher;
5. Schnittstelle für die Aktualisierung der GPS-Daten (nur für DC2);
6. Drehwelle des Halters;
7. Steckplatz für die Speicherkarte;
8. Mikrofon;
9. Taste „Mode“;
10. Lautsprecher des GPS-Moduls (nur für DC2);
11. Betriebsanzeige;
12. Menü;
13. Oben;
14. Unten;
15. OK/Bestätigen;
16. Versorgungshalter;
17. USB-Port;
18. Reset;
19. Starttaste.

Vor der Benutzung der Kamera

1. Einstecken der Speicherkarte. Bitte stecke die Speicherkarte in die richtige Position, die auf dem Gerät angegeben ist. Drücke die Speicherkarte ganz in den Steckplatz bis du einen Ton hörst.

Bemerkung: Bitte verwende die Hochgeschwindigkeits-Schreibkarten (CLASS10 oder höher), da die Videospeicherung der Kamera schnell ist.

2. Entfernung der Speicherkarte. Drücke die Speicherkarte in den Steckplatz und die Karte kommt heraus.

3. Für beste Leistung formatiere die Mikro-SD-Karte. Formatiere die Karte vor der ersten Verwendung. Um einen normalen Betrieb sicherzustellen, formatiere die Karte außerdem regelmäßig.

Bemerkung: Kopiere vor dem Formatieren der Mikro-SD-Karte alle darauf befindlichen Dateien auf ein anderes Gerät. Beim Formatieren werden alle Daten auf der Speicherkarte gelöscht.

4. Formatierung der Mikro-SD-Karte. Drücke einmal die Taste [Menu], drücke dann erneut kurz die Taste [Menu], verwende die Pfeile, um das Formatierungsmenü zu finden, und drücke zur Bestätigung [OK]. Drücke die [Menu]-Taste erneut, um das Abspielen einzustellen.

Bemerkung: Beim Start muss die Kamera an eine Stromquelle angeschlossen werden, damit sie sich automatisch einschaltet. Nach dem Einschalten nimmt die Kamera automatisch auf. Bitte drücke die Taste [OK], um die Aufnahme zu stoppen und das Menü einzustellen.

Warnung: Bitte stelle sicher, dass du die Kamera ausschaltest, bevor du die Mikro-SD-Karte einlegst/entfernst. Andernfalls kann die Kamera oder Karte beschädigt werden.

Kamerainstallation

1. Reinige die Windschutzscheibe mit einem sauberen Tuch (Abb. 1).

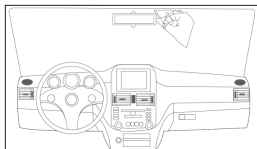

2. Entferne das 3M-Klebeschutzband (Abbildung 2).

3. SchlieÙe das Ladegerät an den Zigarettenanzünderanschluss des Autos an (Abbildung 3).

4. Klebe die Halterung an die Windschutzscheibe des Autos (Abbildung 4).

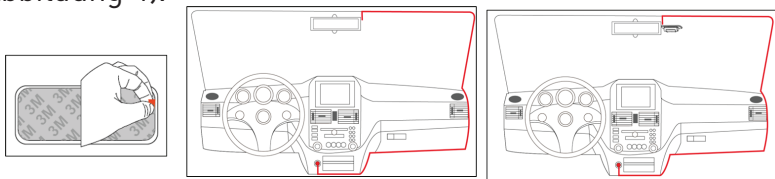

5. Entferne die Schutzfolie vom Kameradisplay.

6. Die Kamerahalterung wird mit einem Magneten verbunden.

7. Verbinde den USB-Stecker des Ladegeräts mit der Kamera-
buchse.

8. Entferne die Schutzfolie vom Objektiv.

Bmerkung: Du kannst den Betrachtungswinkel nach deinen Wünschen anpassen. Ändere die Position des Ständers (45 °), um den Winkel anzupassen (Hinweis: Die Vorderseite des unteren Bildes entspricht 1/3 des Bildes und der Anteil des Himmels im oberen Bild beträgt 1/3).

Achtung: Konzentriere dich während der Fahrt zu deiner eigenen Sicherheit und der der Mitfahrer auf die Straße und nicht auf den Kamerabildschirm.

Anzeige der Informationen

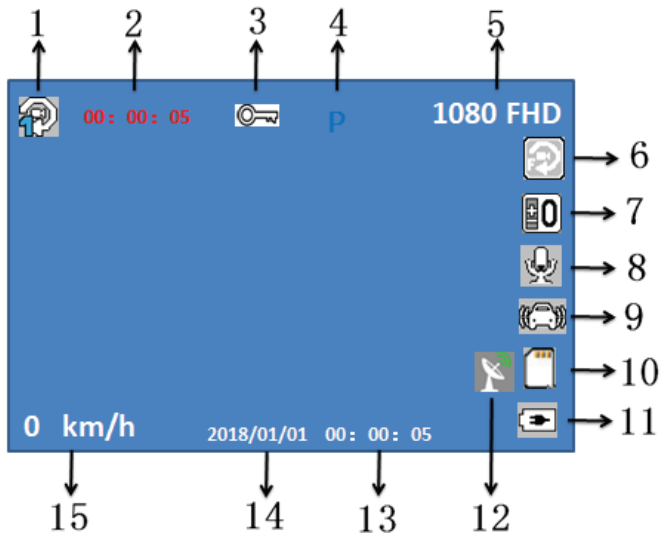

1.  Der zyklische Videoaufzeichnungsabschnitt zeigt an, dass die Schleifenvideoaufzeichnungszeit eine Minute beträgt. Du kannst auswählen aus: 1 Minute, 3 oder 5 Minuten. Nach dem Schließen dauert jedes Video 5 Minuten und die Kamera schaltet sich aus, wenn die Speicherkarte voll ist.

2. [00:00:05] Wenn die Schrift weiß ist: verbleibende Zeit für Videoaufzeichnung. Bei roter Schrift: die Dauer der aktuellen Aufnahme.

Nach dem Einlegen der Speicherkarte wird die für die Videoaufnahme zur Verfügung stehende Zeit mit weißer Schrift in den Standby-Modus gesetzt.

Nach dem Einlegen der Speicherkarte wird die aktuelle Aufnahmezeit im roten Aufnahmemodus angezeigt.

3.  Das Piktogramm wird angezeigt, wenn das Video geschützt ist. Wenn der G-Sensor den Bildschirmschoner



automatisch aktiviert oder du ihn manuell durch Drücken der Taste aktivierst, erscheint das Piktogramm auf dem Bildschirm und zeigt an, dass das aktuelle Video geschützt ist.

4. [P] Parküberwachung. Das Piktogramm wird angezeigt, wenn die Parküberwachungsfunktion aktiviert ist. Die Kamera schaltet sich automatisch ein, nachdem sie Vibrationen erkannt hat.



5. [1080 FHD] Videoauflösung. Zeigt die für die aktuelle Videoaufnahme ausgewählte Auflösung an.



6.  Bewegungserkennung. Wenn sich das Piktogramm auf der linken Seite des Bildschirms befindet, ist die Bewegungserkennungsfunktion aktiv.

7.  Belichtungsausgleich. Stelle den für die aktuelle Videoaufnahme angepassten Belichtungskorrekturwert ein.

8.  Die Audioaufnahme ist EIN. Die Audioaufnahme ist AUS. Du kannst die Audioaufnahme über das Menü stoppen oder starten. Drücke während der Aufnahme die Taste, um die Aufnahme schnell zu starten oder zu stoppen. 

9.  G-Sensor Das Piktogramm wird angezeigt, nachdem die G-Sensor-Funktion aktiviert wurde, und zeigt an, dass das aktuelle Video während der Aufnahme geschützt und als Datei gespeichert wird, die nicht gelöscht oder überschrieben werden kann, wenn die externe Vibration den eingestellten Wert überschreitet.

10.  Zustand der Speicherkarte. Das Piktogramm erscheint, nachdem die microSD-Karte eingesetzt wurde.  Die Speicherkarte ist nicht eingesteckt.

11.  Akkuzustand. Zeigt den aktuellen Zustand an – verbunden mit dem Ladegerät.  Zeigt den aktuellen Akkuzustand an.

12.  Zustand des GPS-Moduls (verfügbar nur für DC2). Nach dem Einsetzen des GPS-Moduls in die Kamera wird die Geschwindigkeit angezeigt (nachdem der Empfang gefunden wurde).



13. [00:00:05] Zeit. Zeigt die Standarduhrzeit an. Vor der Nutzung der Kamera, bitte stelle die Uhrzeit ein.



14. [2018/01/01] Datum. Zeigt das Standarddatum an. Vor der Nutzung der Kamera, bitte stelle das Datum ein.

15. [0 km/h] Aktuelle Geschwindigkeit (verfügbar nur für DC2). Nachdem die Kamera nach dem GPS-Signal gesucht hat, zeigt sie die Geschwindigkeit an

Einstellung des Datums und der Uhrzeit

1. Die Kamera beginnt automatisch mit der Aufnahme, sobald du das Auto einschaltest. Um Datum und Uhrzeit einzustellen, musst du zuerst [OK] drücken, um die Aufnahme anzuhalten. Die Kamera geht in den Standby-Modus.

2. Drücke  um das Menü zu öffnen, danach drücke erneut die Taste . Verwende die Pfeile, um das Menü „Datum / - Uhrzeit“ zu finden, und drücke dann [OK], um auf die Einstellungen zuzugreifen.



3. Passe die Werte mit den Tasten und  an  wähle den Wert aus, drücke dann [OK], um zu bestätigen und zum nächsten Feld zu wechseln. Nach Beendigung, drücke  um das Menü zu verlassen.

Fotoaufnahme

Wenn sich die Kamera im Standby-Modus befindet, drücke einmal die [M]-Taste, um in den Kameramodus zu wechseln. Drücke die Taste [OK], um ein Foto aufzunehmen. Der Bildschirm leuchtet auf, um anzuzeigen, dass ein Foto aufgenommen wurde. .



Wiedergabe von Videos und Fotos

Drücke im Aufnahmemodus [OK], um die Aufnahme zu stoppen. Drücke die [M]-Taste zweimal, um in den Wiedergabemodus zu wechseln, und das Wiedergabesymbol wird in der oberen linken Ecke des Bildschirms angezeigt.

Benutze die Tasten  und  um die gewünschte Datei wiederzugeben. Drücke [OK], um die Wiedergabe des Videos zu starten oder das Foto anzuzeigen. Drücke erneut [OK], um die Wiedergabe anzuhalten.

Einstellungen-Menü

1. Wenn das Gerät Aufnahmen macht, drücke [OK], um die Aufnahme zu pausieren.



2. Drücke die Taste  um das Menü zu öffnen und danach benutze die Tasten  und  um alle Einstellungen zu sehen.

3. Wähle die Option, die du ändern möchtest, mit der Schaltfläche [OK].

4. Drücke die Taste  um das Menü zu verlassen.

Besondere Funktionen:

1. Funktion des G-Sensors

Drücke einmal die Taste  um das Menü zu öffnen, danach  drück bis du den Schwerkraftsensor findest und drücke [OK] um zu bestätigen. Wenn der Sensor aktiviert wird, speichert die Kamera die Aufnahme automatisch als unlöschbare Datei. Das Piktogramm  wird auf dem Bildschirm angezeigt, nachdem die Funktion aktiviert ist.

Bemerkung: Ist die Sensorempfindlichkeit zu hoch eingestellt, füllt sich die Speicherkarte schnell mit geschützten Videos und die Kamera hat keinen Platz mehr für neue Aufnahmen.

2.Funktion Parküberwachung

Nach der Aktivierung der Parküberwachungsfunktion, während das Auto angehalten ist und die Kamera abgeschaltet wird, schaltet sich die Kamera ein und beginnt mit der Aufnahme, wenn sie Vibrationen erkennt, die durch äußere Kräfte erzeugt werden. Sie schaltet nach 20 Sekunden aus. Wenn sie erneut Vibrationen erkennt, beginnt die Aufnahme.

Bemerkung: Um die Parküberwachungsfunktion einzustellen, musst du die Kamera zunächst an eine Stromquelle anschließen und die Aufnahme automatisch starten lassen. Greife auf das Menü zu, stelle die Parküberwachungsfunktion ein und sie wird aktiviert, nachdem du das Auto ausgeschaltet und die Kamera geschlossen hast.

3.Bewegungserkennungsfunktion

Wenn die Bewegungserkennungsfunktion eingeschaltet ist, beginnt die Kamera automatisch zu blinken, wenn sie die Bewegung eines Objekts erkennt. Die Bewegungserkennung beginnt in 10 Sekunden. Die zweite Erkennung wird in 10 Sekunden weiter aufgezeichnet.

4. USB-Modus

Schließe die Kamera mit dem USB-Kabel an den Computer an. Das USB-Menü wird angezeigt und zwei Optionen werden angezeigt:

- 1.Storage
2. PC Cam

Auf die auf der Mikro-SD-Karte gespeicherten Videos und Fotos kann so zugegriffen werden.

Wähle diesen Modus aus, und das USB-Videogerät wird angezeigt. Es kann Fotos oder Videos in Echtzeit aufnehmen, sodass du es als Webcam verwenden kannst.

5. Akkuanweisungen

Zeigt den Akkustand wie folgt an

Vollständig geladen Der Akkustand ist niedrig. Er muss aufgeladen werden.



Wenn die Kamera an eine Stromquelle angeschlossen ist, leuchtet die rote Anzeige während des Ladevorgangs des Akkus. Die Gesamtladezeit beträgt ca. 180 Minuten. Die rote Anzeige erlischt, wenn der Akku vollständig aufgeladen ist.

Bemerkung: Dieses Gerät wurde entwickelt, um das Auto für einen bestimmten Zeitraum zu verfolgen. Der eingebaute Akku soll Wärme sparen, wenn das Auto geparkt und die Kamera ausgeschaltet ist. Die Betriebsdauer des Akkus ist begrenzt.

6. Zurücksetzen

Wenn das Gerät nicht normal funktioniert, kann das System mit der RESET-Taste zurückgesetzt werden.

7. Anzeige der Registrierungsnummer

Greife auf das Menü zu und suche nach der Option Zulassungsnummer. Drücke [OK] um zuzugreifen. Insgesamt 9 Registrierungsnummer bestehen aus Zahlen und Buchstaben. Wenn die Registrierungsnummer weniger als 9 Zeichen lang ist, wähle eine Zahl aus und ersetze sie durch ein Leerzeichen. Nachdem du die Registrierungsnummer eingestellt hast, drücke zum Beenden die Menü-Taste, drücke dann [], um die Option zum Ändern der Registrierungsnummer zu finden, und drücke [OK].

Die Aufnahme hat jetzt die Registrierungsnummer in einer Position auf dem Bild.

8.GPS Player (verfügbar nur für DC2): Lade das HIT-GPS-Player-Programm herunter, das unter der folgenden Adresse verfügbar ist (kompatibel mit Windows-Betriebssystemen): <https://pcgps.ce2ce.com/hit/hitplayer.html>

9.WLAN-Verbindung (verfügbar nur für DC2) : Lade die GoPlus Cam-App von Google Play oder dem Apple Store herunter oder scanne den QR-Code unten



Drücke kurz die Pfeiltaste nach oben, um die WLAN-Funktion der Kamera zu aktivieren.

WLAN-Name (kann geändert werden) GPLUSPRO

WLAN-Passwort (kann geändert werden) 12345678

Bemerkung:



1.Wenn das Auto startet, beginnt die Kamera automatisch mit der Aufnahme. Wenn der Motor des Autos stoppt, stoppt die Aufnahme. Du kannst die Taste kurz drücken, um die Aufnahme zu starten oder zu stoppen.

2.Die zyklische Aufzeichnung kann auf 1 Minute, 3 oder 5 Minuten eingestellt werden. Die Kamera speichert Videos mit der Schleifen-Aufnahmefunktion. Die vom G-Sensor verursachten oder geschützten Aufnahmen können von den zyklischen Aufnahmen nicht überschrieben werden.

3.Geschützte Dateien

Bemerkung: Wenn die G-Sensor-Funktion eingeschaltet ist und die Kamera eine Kollision erkennt, wird die Aufnahme davor geschützt, durch normale Videos in der Schleife überschrieben zu werden.

Diese Funktion heisst Dateischutz.

Einstellungen

Einstellungen

Einzelheiten

Optionen

Einstellungen	Einzelheiten	Optionen
Auflösung	Einstellung der Videoauflösung	1080FHD, 720P
Loop-Aufnahme	Einstellung der Videolänge	1min, 3min, 5min oder aus (wenn ausgeschaltet, wird nicht überschrieben, wenn die microSD-Karte voll ist)
WDR	Umfangreiche automatische dynamische Lichitanpassung	EIN/AUS (es wird empfohlen, die Funktion einzuschalten)
Belichtung	Unterbelichtung, Bild ist schwach und braucht mehr Licht	0.0, -1/3, -2/3, -1.0, -4/3, -5/3, -2.0, +2.0, +5/3, +4/3, +1.0, +2/3, +1/3
Bewegungserkennung	Im Standby-Zustand, erkennt automatisch, wenn der Bildschirm bewegt wird	EIN/AUS
Stimme	Sprachaufzeichnung	EIN/AUS
Datumsstempel	Datumsstempel in Videos	EIN/AUS
G-Sensor	Durch Kollisionen erzeugte Videos werden nicht überschrieben	AUS/ HOCH/ MITTEL/ NIEDRIG
Datum/Uhrzeit	Datum/Uhrzeit	Einstellung Jahr, Monat, Tag, Stunde, Minute, Sekunde
Automatisches Ausschalten	Automatische Abschaltung, wenn keine Aufnahme erfolgt	Aus/ 1Min/ 3Min/ 5Min
Bildschirmschoner	Ausschalten des Bildschirms zur gewählten Zeit	AUS/ 1Min/ 3Min/ 5Min
Tastenton	Tastenton	Traditionelles Chinesisch, einfaches Chinesisch, Russisch, Japanisch, Französisch, Italienisch, Deutsch, Spanisch,
Sprache	Einstellung der Sprache	
Frequenz	Frequenz der Beleuchtung	Englisch, Rumänisch
Autonummernschild	Einstellung des Autokennzeichens	50HZ, 60HZ
Autokennzeichen ein/aus	Aktivieren/Deaktivieren des Kfz-Kennzeichen-Wasserzeichens in Videos	Autoschild
Format	Daten auf der microSD-Karte formatieren	EIN/AUS
Standardeinstellungen	Rückkehr zu den Standard-/Werkseinstellungen	OK/Abbrechen
Version	Versionsnummer der Software	Ausführung

Technische Spezifikationen

Verwendung: PKW

Videoauflösung: 1920 x 1080p , 1280 x 720p

Linsenart: 4 Flaschen 2.24

Chipset & Melder: GP5168 & F37

Sichtbarkeitswinkel: 140°

Bildschirm: 1.5" IPS

Bildrate: Max 30cps

Sensorauflösung: 2 Mega Pixeli

Bildauflösung: 12 Mega Pixeli

Videokompression: H.264

Videodateityp: MOV

WLAN integriert: Ja

GPS Modus: Enthalten (nur für das Modell DC2)

Zeigt die Fahrgeschwindigkeit an: Ja

Automatische Aufnahme: Ja

Melder G: Ja

Bewegungserkennung: Ja

Parkmodus: Ja

Schleifenaufnahmen: Ja, 1 / 3 / 5 Minuten

Kamerahalter PC: Ja (durch Mini-USB-Kabel)

Speicher: Mikro-SD-Karte, Max 32GB, Klasse 10 (nicht enthalten)

Akkuleistung: 200 mAh

Akkulaufzeit: Bis zu 15 Minuten

Versorgung: Mikro USB/Mini USB - 5V 2.1A

Montage: Halter mit Magnetbefestigung

Haltermontage: Kleber 3M

Betriebsbedingungen: -10° - 60° C

Farbe: Schwarz

Das Paket enthält:

- Autokamera Dash Patrol DC2

- Magnetischer Halter

- MikroUSB-Kabel

- Duales USB-Autoladegerät

- GPS-Modul (nur für DC2-Modul)

- Bedienungsanleitung

Produktabmessungen: 43,6mm*37,4mm*55mm

Produktgewicht: 79 g