



WiFi Smart Tischlampe

TLL331371/TLL331381

Benutzerhandbuch

Kompatibel mit Alexa und Google Assistant



INTO YOUR FUTURE

Danke, dass du dich für ein Tellur-Produkt entschieden hast!

Um einen optimalen Betrieb unter maximalen Sicherheitsbedingungen zu gewährleisten, lese bitte diese Bedienungsanleitung sorgfältig durch, bevor du das Produkt verwendest. Bewahre die Bedienungsanleitung zum späteren Nachschlagen auf.

1. PRODUKTBE SCHREIBUNG

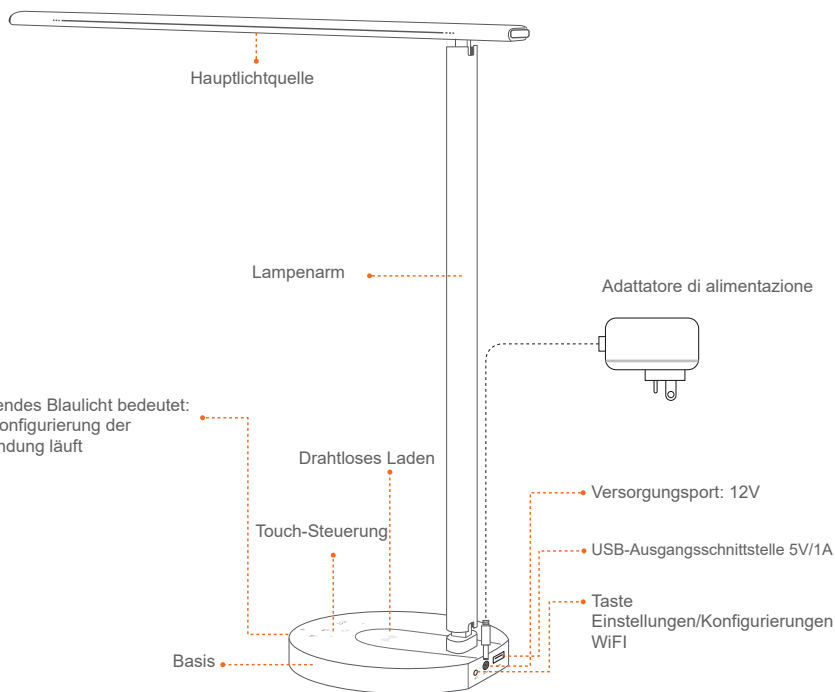

Multi-Winkel-Anpassung

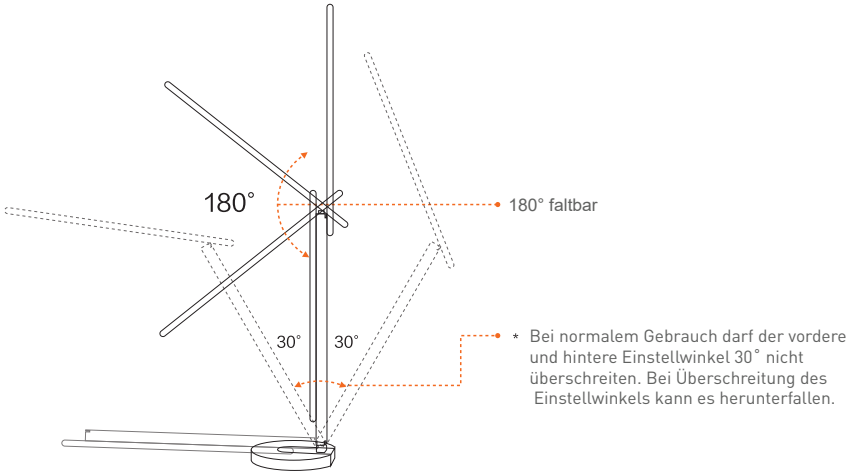

Drahtloses Laden	Helligkeitsverringderung	Schalter	Helligkeitssteigerung
Lesemodus	Entertainment-Modus	Arbeitsweise	WLAN-Logo

2. TECHNISCHE SPEZIFIKATIONEN

Adapterversorgung: 100-240V ~ 50/60Hz

Leuchtenversorgung: DC 12V 2A

Beleuchtungsleistung: 12W

Lumen: Max 500lm

Regelbar: 10%-100%

Touch-Taste Beleuchtungswinkel: 120°

Lichtfluß: max. 1000Lux (30 cm)

Farbtemperatur: 3000K-5000K

Lebensdauer: 25000h

Beleuchtungsweisen: Lesen/Freizeit/Arbeit Offline-Anpassung der

Helligkeit: Touch-Tasten + / -

LED-Beleuchtung: Ohne Ghosting-Effekt, Blinken oder Balulicht

USB-Ladegerät: 5V 2A (max 10W)

Drahtloses Ladegerät: 10W Max

App-Bezeichnung: Tellur Smart

Amazon Alexa: Ja, kompatibel

Google Assistant: Ja, kompatibel

Multiwinkel-Regelung: Ja

Material: Aluminium + ABS

WLAN-Arbeitsfrequenz: 2.4GHz

Standard WLAN: IEEE 802.11b/g/n

Sicherheit: WPA-PSK/ WPA2-PSK /WPA/WPA2/WEP/WPS2/WAPI

Verschlüsselung: WEP/TKIP/AES

Standby-Verbrauch: ≤0.5W

CRI: Ra>90

Kompatibilität: Geräte mit Android 6 / iOS 11 oder höher

Umgebungsbetriebstemperatur: -10~40°

Umgebungsbetriebsfeuchtigkeit: ≤85%RH Verfügbare

Farben: Schwarz, weiß

Das Paket enthält:

1 x Tischlampe WLAN Smart/1 x Adapter AC/1 x Bedienungsanleitung

Produktabmessungen: 435 x 150 x 40 mm

Produktgewicht: 750 g

3.INSTALLATION UND REGISTRIERUNG IN DER TELLUR SMART-ANWENDUNG

Die Tellur Smart-App ist sowohl bei Google Play als auch im App Store erhältlich.

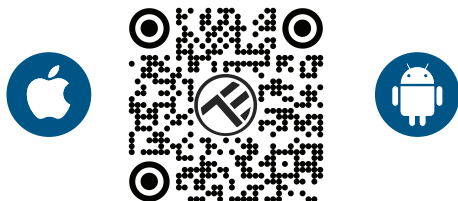

Sobald du es heruntergeladen hast, wirst du von der App um Erlaubnis gebeten, es auf deinem Gerät zu installieren. Geben deine E-Mail-Adresse ein, wähle das Land aus, in dem du lebst, und lege ein Passwort für dein Tellur Smart-Konto fest.

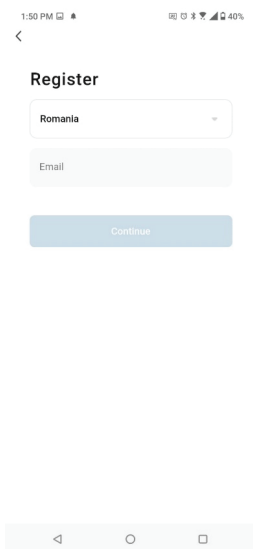

Identifiziere den Stromanschluss auf der Rückseite des Lampensockels und schließe den Adapter an eine Stromquelle an. Schalte die Lampe ein und vergewissere dich, dass die entsprechende WLAN-LED blinkt.

Öffnen die Tellur Smart-App, drücke die „+“-Taste und wähle das Produkt Tischlampe (WLAN) aus der Liste aus.

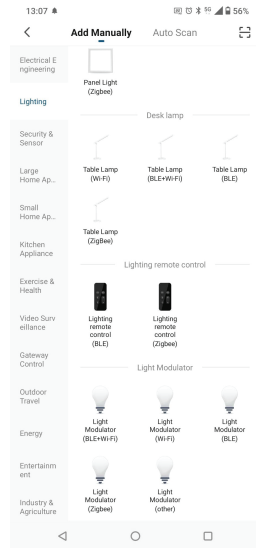
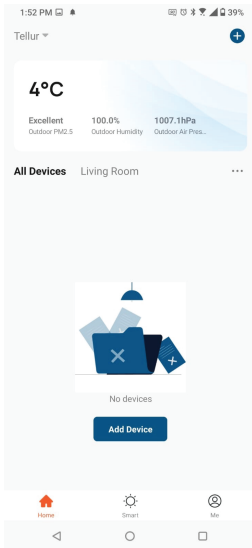

Wenn du die Verwendung von Bluetooth akzeptierst, weist ein Fenster automatisch auf das Vorhandensein aktiver Produkte im Kopplungsmodus hin.

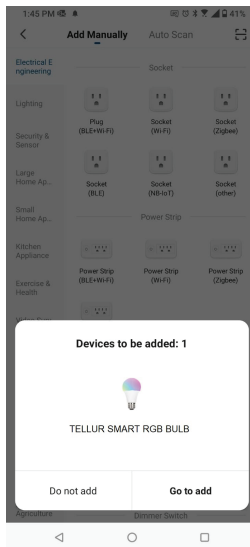

Wähle das WLAN-Netzwerk aus, mit dem du dich verbinden möchtest, und gebe das Netzwerkennwort ein.

Die Anwendung funktioniert nur im 2,4-GHz-WLAN-Netzwerk

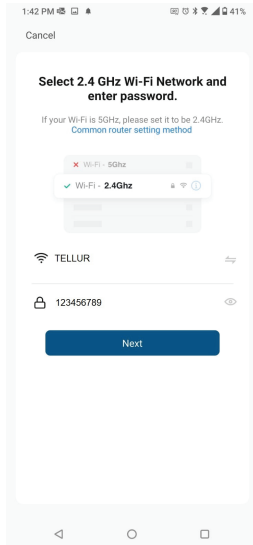

Sobald das Gerät in der Tellur Smart-Anwendung als verbunden angezeigt wird, kannst du es per Fernbedienung steuern und einstellen.

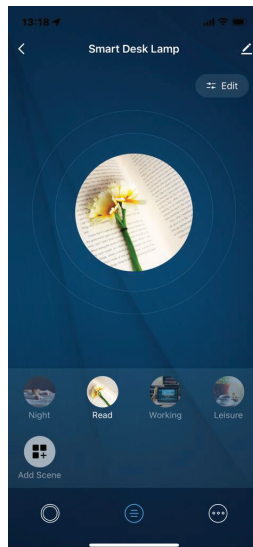
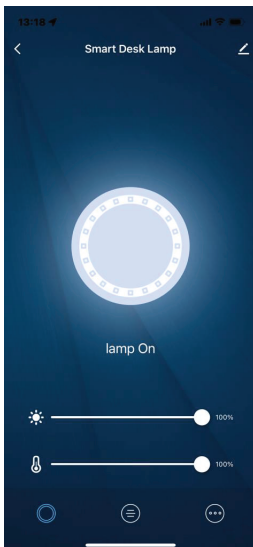

Das Hinzufügen des Gerätes scheitert

1. Stelle sicher, dass das Gerät eingeschaltet ist.
2. Stelle sicher, dass dein Telefon mit dem Internet verbunden ist.
3. Stelle sicher, dass sich das Gerät im Verbindungsmodus befindet.
Mache eine Rückstellung des Smart-Gerätes, um zu dem Verbindungsmodus zu wechseln (siehe Abschnitt „Zurücksetzen des Tellur-Smart-Gerätes“).
4. Prüfe den Router und seine Einstellungen:
Wenn du einen drahtlosen Dualband-Router verwendest, wähle das 2,4-GHz-Netzwerk aus. Der Router muss die Übertragungsfunktion aktiviert haben. Stelle die Verschlüsselungsfunktion auf WPA2-PSK und Autorisierungstyp auf AES oder beide auf „auto“.
5. Stelle sicher, dass das WLAN-Signal ausreichend stark ist. Halte zur Aufrechterhaltung der Signalqualität so wenig Abstand wie möglich zwischen dem Router und dem Smart-Gerät, das du anschließt.
6. Stelle sicher, dass du eine drahtlose Verbindung vom Typ 802.11.b/g/n hast.
7. Stelle sicher, dass du die maximale Anzahl verbundener Geräte, die die Anwendung unterstützen kann, nicht überschreitest (150).
8. Prüfe, ob die MAC-Filterfunktion des Routers aktiv ist. Wenn dies der Fall ist, lösche das Gerät aus der Filterliste und stelle sicher, dass der Router die Geräteverbindung nicht blockiert.
9. Stelle sicher, dass das in der Anwendung eingegebene WLAN-Passwort korrekt ist.

EZ und AP Verbindungsmodi:

Smart-Geräte können auf zwei Arten manuell verbunden werden: EZ und AP.

Der EZ-Modus ist der einfachste Weg, ein Smart-Gerät zu verbinden und zu aktivieren. Du musst dein Gerät, ein aktives drahtloses Netzwerk, ein Passwort und die Tellur Smart-App auf einem Tablet oder Smartphone haben.

Der AP-Modus kann verwendet werden, um ein Smart-Gerät nur mit dem Tablet/Smartphone zu konfigurieren und zu aktivieren und später eine Verbindung zu einem drahtlosen Netzwerk herzustellen.

Hinzufügen eines Gerätes in den EZ-Modus:

1. Stelle sicher, dass die LED schnell blinkt.
2. Stelle sicher, dass dein Telefon mit dem WLAN-Netzwerk verbunden ist.
3. Drücke die Schaltfläche „Add device“ in der Tellur Smart App und gebe das WLAN-Netzwerkennwort ein, mit dem du eine Verbindung herstellen möchtest.

4. Wähle aus der Liste der verfügbaren Smart-Geräte das Gerät aus, das du hinzufügen möchtest und verbinde es.

Hinzufügen eines Gerätes in den AP-Modus:

1. Stelle sicher, dass die LED mit einer niedrigen Frequenz blinkt.
2. Klicke in der Tellur Smart App auf „Gerät hinzufügen“ und wähle oben rechts „AP-Modus“ aus. Verbinde dein Gerät mit deinem Heimnetzwerk und dann mit deinem WLAN-Netzwerk.
3. Drücke „Next“, um das Gerät hinzuzufügen.

Kann ich das Gerät mit einem 2G/3G/4G Netzwerk steuern?

Wenn du ein Gerät zum ersten Mal verbindest, müssen das Telefon und das Gerät mit demselben WLAN-Netzwerk verbunden sein. Nach dem Hinzufügen kannst du dein Gerät über 2G/3G/4G-Verbindungen steuern.

Wie kann ich Zugriff auf das Gerät gewähren, damit es von anderen Personen/Familie gesteuert werden kann?

Öffne die Tellur Smart-App, gehe zu „Profil“ > „Gerätefreigabe“ > „Verbindungen“ und wähle „Freigabe hinzufügen“.

Wie kann ich die von anderen Personen geteilten Geräte verwalten?

Öffne die Tellur Smart-App und greife auf „Profil“ > „Gerätefreigabe“ > „Erhaltene Verbindungen“ zu. Du kannst von anderen Benutzern gemeinsam genutzte Geräte löschen, indem du nach links streichst.

Integration mit der Amazon Alexa

1. Greife auf das Hauptmenü der Alexa-Anwendung zu.
2. Wähle „Skills“ / „Skills & Games“ aus.
3. Gebe Tellur Smart in der Suchleiste ein.
4. Wähle die Tellur Smart-App aus und klicke auf „Aktivieren“.
5. Füge die in der Tellur Smart-Anwendung verwendeten Registrierungsdaten hinzu.

Die Tellur Smart-App ist jetzt in Alexa integriert und du kannst deine Smart-Geräte mit Sprachbefehlen steuern. Wenn du deine Geräte umbenannt hast, stelle sicher, dass du einen Namen wählst, den Alexa leicht erkennen kann.

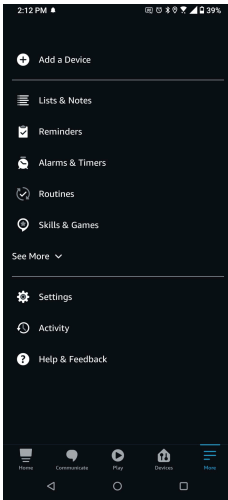

1.

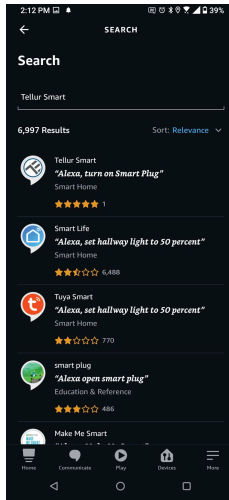

2.

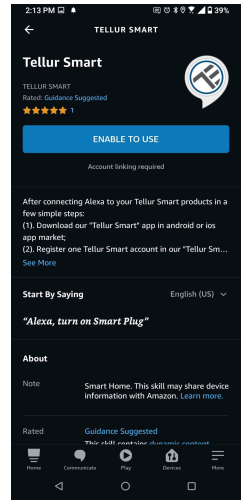

3.

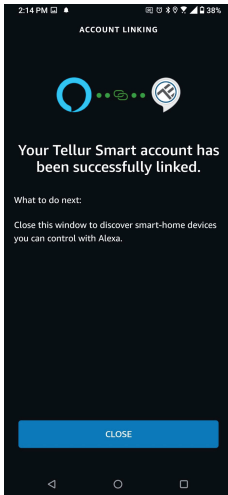

4.

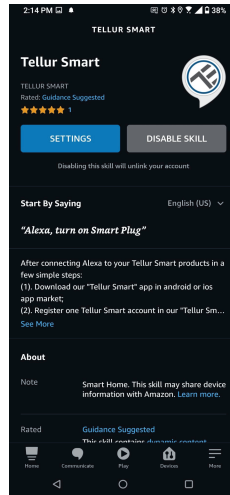

5.

Verwende einfache und klare Sprachbefehle, um deine Geräte über Alexa zu steuern. Hier ist ein Beispiel für Schlafzimmerleuchten: "Alexa, turn off bedroom light"

"Alexa, turn on bedroom light" "Alexa, dim down bedroom light" "Alexa, set bedroom light to red"

Integration mit Google Home

Bevor du Google Home zur Steuerung deiner Smart-Geräte verwendest, vergewissere dich, dass du die folgenden Anforderungen erfüllst:

- Du hast ein Google Home-Gerät oder ein Android-Gerät mit Google Assistant.
- Du hast die letzte Version der Applikation Google Home.
- Du hast die neueste Version der Google-Anwendung (nur Android).
- Die Anzeigesprache des Geräts ist Englisch US.
- Du hast die Tellur Smart-Anwendung installiert und ein aktives Konto darin.

Füge der Tellur Smart-App Geräte hinzu. Du kannst diesen Teil überspringen, wenn du bereits Geräte über die App installiert hast.

Verbinde dein Konto:

1. Gehe zur Homepage von Google und drücke „+“.

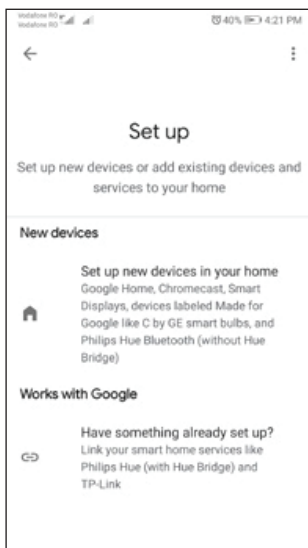
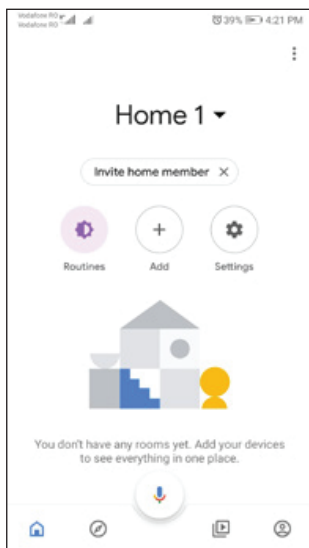

2. Klicke auf „Add new“, gebe Tellur Smart in die Suchleiste ein und wähle die Anwendung aus der Liste aus. Wähle die Region/das Land deines Tellur Smart-Kontos aus, gebe das in Tellur Smart verwendete Konto und Passwort ein und klicke auf „Link now“. Nachdem du jedem Gerät Kameras zugewiesen hast, werden diese in Home Control angezeigt.

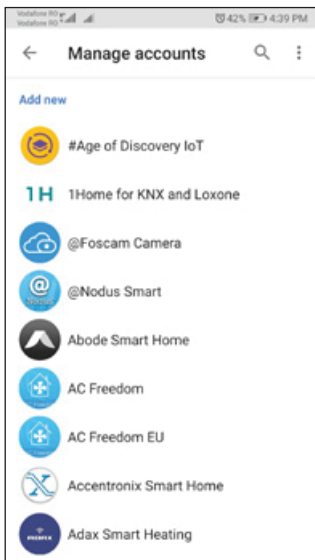

Verwende einfache und klare Sprachbefehle, um deine Geräte über Google Home zu steuern. Hier ist ein Beispiel für Schlafzimmerleuchten:

- OK Google, turn off bedroom lights.
- OK Google, set bedroom light to 50%.
- OK Google, brighten bedroom light.
- OK Google, dim bedroom light.
- OK Google, set bedroom light to red.

Informationen zu Entsorgung und Recycling



Das Symbol der durchgestrichenen Mülltonne auf Ihrem Produkt, Ihrer Batterie, Ihren Unterlagen oder Ihrer Verpackung weist darauf hin, dass alle elektronischen Produkte und Batterien am Ende ihrer Lebensdauer einer getrennten Müllsammlung zugeführt werden müssen; sie dürfen nicht mit dem normalen Hausmüll entsorgt werden.

Es liegt in der Verantwortung des Benutzers, die Geräte bei einer ausgewiesenen Sammelstelle oder einem Dienst für das getrennte Recycling von Elektro- und Elektronik-Altgeräten (WEEE) und Batterien gemäß den örtlichen Gesetzen zu entsorgen.

Die ordnungsgemäße Sammlung und Wiederverwertung Ihrer Geräte trägt dazu bei, dass EEE-Abfälle auf eine Art und Weise recycelt werden, die wertvolle Materialien schont und die menschliche Gesundheit und die Umwelt schützt. Unsachgemäße Handhabung, versehentlicher Bruch, Beschädigung und/oder unsachgemäße Wiederverwertung am Ende der Lebensdauer können der Gesundheit und der Umwelt schaden.