



Lámpara de escritorio WiFi Smart

TLL331371/TLL331381

Manual del usuario

Compatible con Alexa y Google Assistant



INTO YOUR FUTURE

¡Gracias por elegir un producto Tellur!

Para garantizar un funcionamiento óptimo, en condiciones de máxima seguridad, lea detenidamente este manual de usuario antes de utilizar el producto. Guarde el manual para futuras consultas.

1.DESCRIPCIÓN DEL PRODUCTO

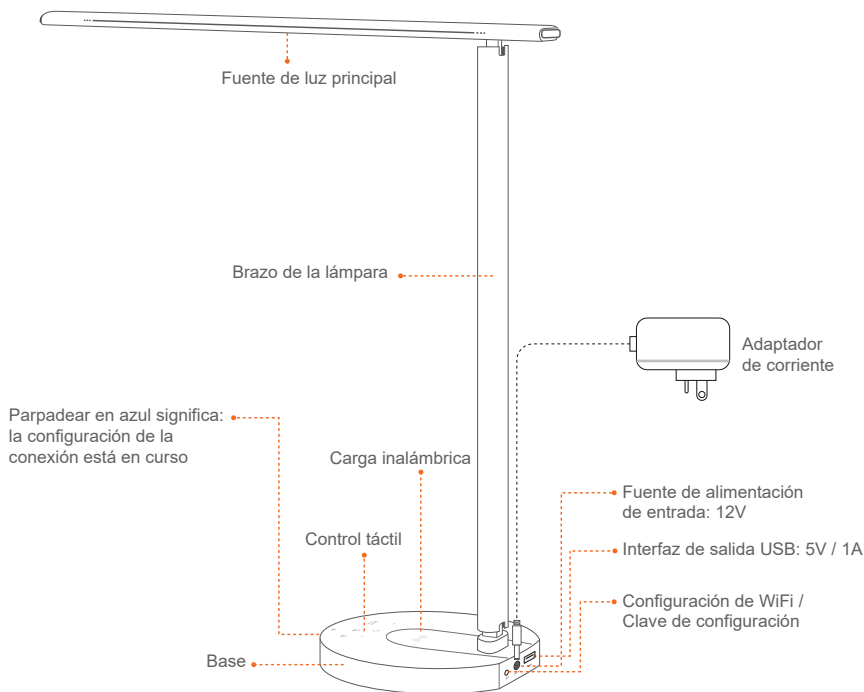

Ajuste multiángulo

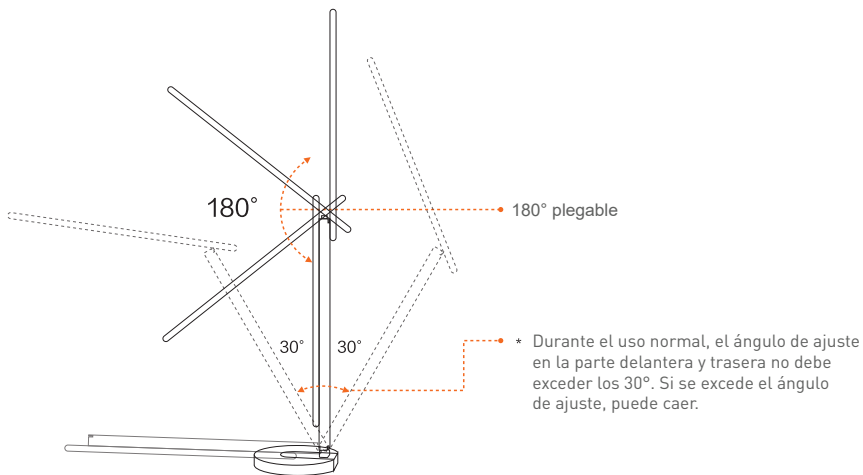

Carga inalámbrica	Disminución del brillo	El interruptor	Aumento del brillo
Modo lectura	Leisure mode	Modo trabajo	Logotipo Wifi

2.ESPECIFICACIONES TÉCNICAS

Fuente de alimentación del adaptador: 100-240V ~ 50/60Hz

Alimentación de la lámpara: DC 12V 2A

Potencia de iluminación: 12W

Lúmenes: Max 500lm

Ajustable: 10%-100% Botón táctil

Ángulo de iluminación: 120°

Flujo luminoso: Max. 1000Lux (30 cm)

Temperatura color: 3000K-5000K

Vida útil: 25000h

Modos de iluminación: Lectura / Ocio / Trabajo

Ajuste de brillo sin conexión: Botones táctiles + / -

Iluminación LED: Sin efecto de fantasmas, parpadeo o luz azul

Cargador USB: 5V 2A (Max 10W)

Cargador inalámbrico: 10W Max

Nombre de la aplicación: Tellur Smart

Amazon Alexa: Sí, compatible

Google Assistant: Sí, compatible

Ajuste multiángulo: Sí

Material: Aluminio + ABS

Wifi de trabajo de frecuencia: 2.4GHz

Wifi Estándar: IEEE 802.11b/g/n

Seguridad: WPA-PSK/ WPA2-PSK /WPA/WPA2/WEP/WPS2/WAPI

Encriptación: WEP/TKIP/AES

Consumo en espera: $\leq 0.5W$

CRI: Ra>90

Compatibilidad: Equipos con sistema operativo Android 6 / iOS 11 o posterior

Temperatura ambiente de funcionamiento: -10°C~40°C

Humedad ambiente de funcionamiento: $\leq 85\%RH$

Colores disponibles: Negro, Blanco

El paquete incluye: 1 x Lámpara de escritorio Wifi inteligente

1 x Adaptador de CA / 1 x manual del usuario

Dimensiones del producto: 435 x 150 x 40mm

Peso del producto: 750g

3. INSTALACIÓN Y REGISTRO EN LA APLICACIÓN TELLUR SMART.

La aplicación Tellur Smart está disponible tanto en Google Play como en App Store.

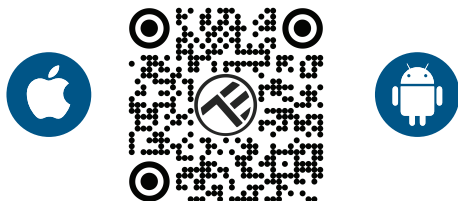

Una vez que lo haya descargado, la aplicación le pedirá permiso de instalación en su dispositivo. Ingrese su dirección de correo electrónico, seleccione el país donde vive y establezca una contraseña para su cuenta de Tellur Smart

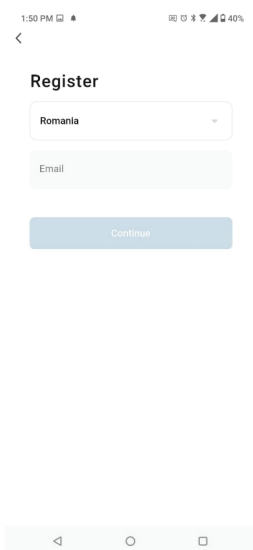

Identifique el puerto de alimentación detrás de la base de la lámpara y conecte el adaptador a una fuente de alimentación.

Encienda la lámpara y asegúrese de que el LED WiFi correspondiente parpadee.

Abra la aplicación Tellur Smart, presione el botón "+" y seleccione el producto Work Lamp (Wi-Fi) de la lista.

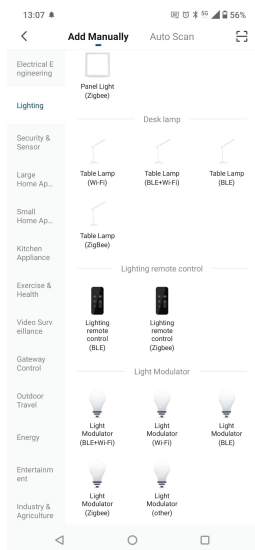
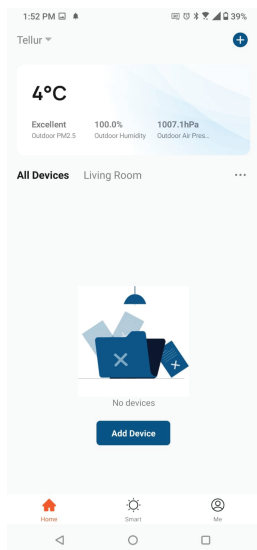

Si acepta el uso de Bluetooth, una ventana, automáticamente, notificará la presencia de productos activos en modo de emparejamiento.

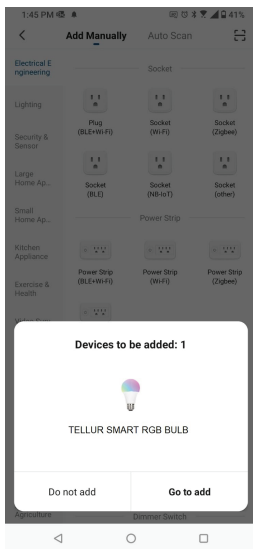

Seleccione la red WiFi a la que desea conectarse e ingrese su contraseña de red. **La aplicación solo funciona en la red WiFi de 2,4 GHz**

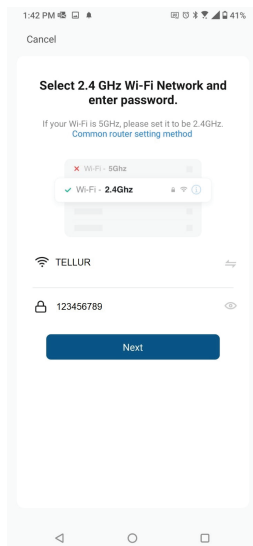

Una vez que su dispositivo esté conectado a la aplicación Tellur Smart, puede configurarlo y controlarlo de forma remota.

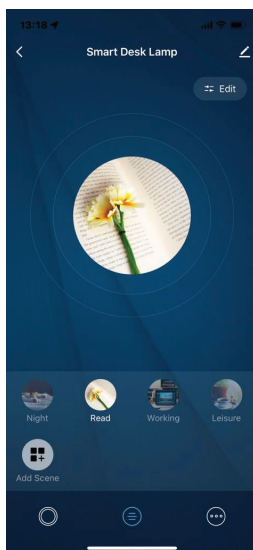
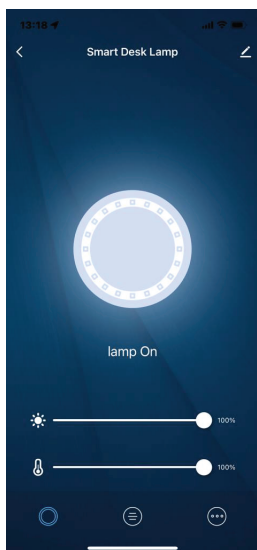

Error al agregar el dispositivo

1. Asegúrese de que el dispositivo esté encendido.
2. Asegúrese de que su teléfono esté conectado a Internet.
3. Asegúrese de que su dispositivo esté en modo de conexión.
Restablezca el dispositivo inteligente para ingresar al modo de conexión (consulte la sección "Cómo restablecer el dispositivo Tellur Smart").
4. Verifique su enrutador y su configuración:
Si utilizas un enrutador inalámbrico de doble banda, selecciona la red de 2,4 GHz. El enrutador debe tener activada la función de transmisión.
Establezca la función de cifrado en WPA2-PSK y el tipo de autorización como AES, o establezca ambos en "auto".
5. Asegúrese de que la señal WiFi sea lo suficientemente fuerte. Para mantener la calidad de la señal, mantenga la menor distancia posible entre su enrutador y el dispositivo inteligente que está conectando.
6. Asegúrese de tener una conexión inalámbrica 802.11.b/g/n.
7. Asegúrese de no haber superado el número máximo de dispositivos conectados que la aplicación puede admitir (150).
8. Compruebe que la función de filtrado MAC del enrutador está activa. Si es así, elimine el dispositivo de la lista de filtros y asegúrese de que el enrutador no bloquee la conexión del dispositivo.
9. Asegúrese de que la contraseña de WiFi que ingrese en la aplicación sea la correcta.

Modos de conexión EZ y AP:

Los dispositivos inteligentes se pueden conectar manualmente de dos maneras: EZ y AP.

El modo EZ es la forma más fácil de conectar y activar un dispositivo inteligente. Debe tener su dispositivo, una red inalámbrica activa, con una contraseña y la aplicación Tellur Smart en una tableta o teléfono inteligente.

El modo AP se puede usar para configurar y activar un dispositivo inteligente utilizando solo su tableta / teléfono inteligente y luego conectarse a una red inalámbrica.

Cómo agregar un dispositivo en modo EZ:

1. Asegúrese de que el LED parpadee rápidamente.
2. Asegúrese de que su teléfono esté conectado a la red WiFi.
3. Presione el botón "Agregar dispositivo"(Add device), en la aplicación Tellur Smart e ingrese la contraseña de la red WiFi en la que se está conectando.
4. De la lista de dispositivos inteligentes disponibles, seleccione el dispositivo que desea agregar y conéctelo.

Cómo agregar un dispositivo en modo AP:

1. Asegúrese de que el LED parpadee intermitentemente con una frecuencia baja.
2. Presione "Agregar dispositivo"(Add device) en la aplicación Tellur Smart y seleccione "Modo AP"(AP Mode) en la esquina superior derecha. Conecte el dispositivo a través de su propia red y luego conéctelo a la red WiFi.
3. Presione "Siguiete"(Next), para agregar el dispositivo.

¿Puedo controlar el dispositivo con una red 2G / 3G / 4G?

Cuando conectas un dispositivo por primera vez, tu teléfono y tu dispositivo deben estar conectados a la misma red WiFi. Después de agregar, puede controlar el dispositivo a través de conexiones 2G / 3G / 4G.

¿Cómo puedo dar acceso a mi dispositivo para que sea controlado por otras personas o familiares?

Abra la aplicación Tellur Smart, vaya a "Perfil"(Profile) > "Compartir dispositivo"(Device sharing) > "Conexiones" y seleccione "Agregar compartir"(Add sharing).

¿Cómo puedo administrar dispositivos compartidos por otros?

Abra la aplicación Tellur Smart y vaya a "Perfil"(Profile) > "Uso compartido de dispositivos"(Device sharing) > "Conexiones entrantes"(Sharing received). Puede eliminar dispositivos compartidos por otros usuarios deslizando el dedo hacia la izquierda.

Integración con Amazon Alexa

1. Vaya al menú principal de la aplicación Alexa.
2. Seleccione "Habilidades"(Skills) / "Habilidades y juegos"(Skills and games).
3. Escriba Tellur Smart en la barra de búsqueda.
4. Seleccione la aplicación Tellur Smart y presione "Habilitar"(Enable).
5. Agregue los datos de registro utilizados en la aplicación Tellur Smart.

La aplicación Tellur Smart ahora está integrada con Alexa y puede comenzar a controlar sus dispositivos inteligentes con comandos de voz. Nota - Si has cambiado el nombre de tus dispositivos, asegúrate de elegir un nombre que Alexa pueda reconocer fácilmente.

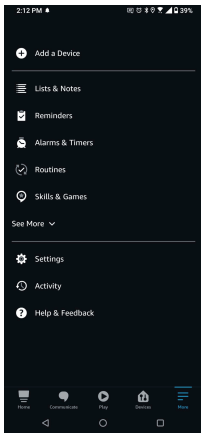

1.

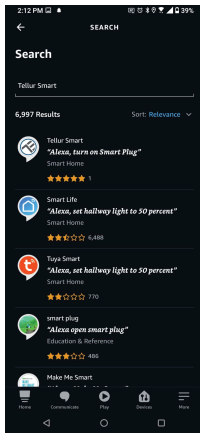

2.

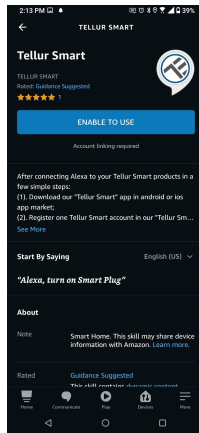

3.

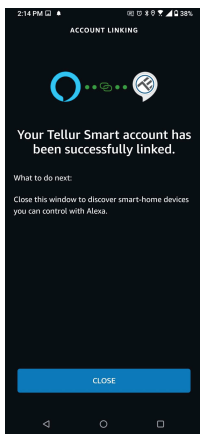

4.

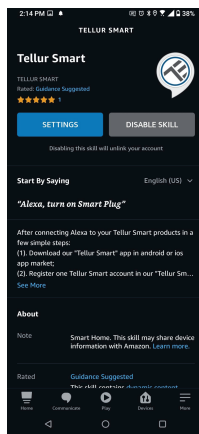

5.

Para controlar por voz sus dispositivos a través de Alexa, use comandos de voz simples y claros. Aquí hay un ejemplo para las luces en el dormitorio:

"Alexa, turn off bedroom light"

"Alexa, turn on bedroom light"

"Alexa, dim down bedroom light"

"Alexa, set bedroom light to red"

"Alexa, apaga la luz del dormitorio"

"Alexa, enciende la luz del dormitorio"

"Alexa, atenúa la luz del dormitorio"

"Alexa, pon la luz del dormitorio en rojo"

Integración con Google Home

Antes de usar Google Home para controlar tus dispositivos inteligentes, asegúrate de cumplir las siguientes condiciones:

1. Tienes un dispositivo Google Home o un dispositivo Android con el Asistente de Google.
2. Tienes la versión más reciente de la aplicación Google Home.
3. Tienes la última versión de la aplicación de Google (solo Android).
4. El idioma de visualización del dispositivo es inglés US.
5. Ha instalado la aplicación Tellur Smart y tiene una cuenta activa en ella.

Agregue sus dispositivos a la aplicación Tellur Smart. Puede omitir esta parte si ya tiene dispositivos instalados a través de la aplicación.

Conecta tu cuenta:

1. Vaya a la página de inicio de Google Home y presione "+".

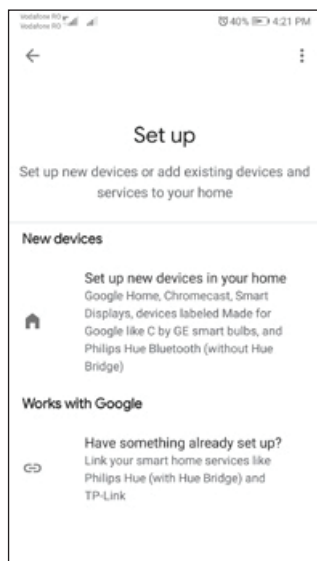
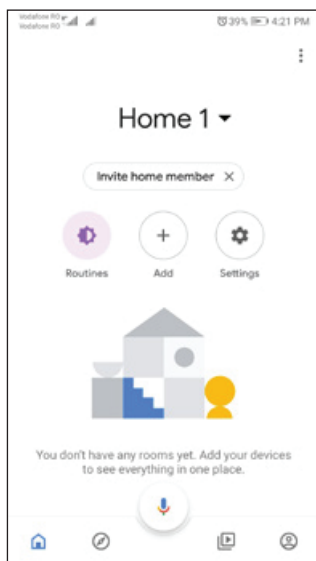

2. Presione "Agregar nuevo"(Add new), ingrese Tellur Smart en la barra de búsqueda y seleccione la aplicación de la lista. Seleccione la región/país de su cuenta de Tellur Smart, introduzca la cuenta y la contraseña utilizadas en Tellur Smart y haga clic en "Vincular ahora"(Link now).

Una vez que emparejes las cámaras para cada dispositivo, aparecerán en Home Control

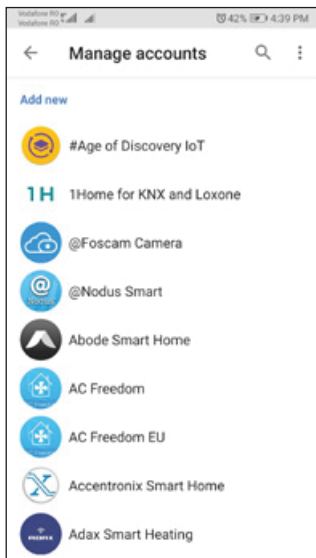

Para controlar por voz tus dispositivos a través de Google Home, usa comandos de voz simples y claros. Aquí hay un ejemplo para las luces en el dormitorio:

- OK, Google, turn off bedroom lights.
- OK, Google, set bedroom light to 50%.
- OK, Google, brighten bedroom light.
- OK, Google, dim bedroom light.
- OK, Google, set bedroom light to red.

(OK, Google, apaga las luces del dormitorio.

OK, Google, ajuste la luz del dormitorio al 50%

OK, Google, ilumina la luz del dormitorio

OK, Google, luz tenue del dormitorio

OK, Google, establece la luz del dormitorio en rojo.)

Información sobre residuos de aparatos eléctricos y electrónicos (RAEE)



Los residuos de aparatos eléctricos y electrónicos (RAEE) pueden contener sustancias peligrosas que tienen un impacto negativo en el medio ambiente y la salud humana, si no se recogen por separado. Este producto cumple con la Directiva RAEE de la UE (2012/19/UE) y está marcado con un símbolo de clasificación de residuos de aparatos eléctricos y electrónicos (RAEE), trazada en la imagen adjunta .

Este icono indica que los RAEE no deben mezclarse con residuos domésticos y que son objeto de una colección separada. En vista de las disposiciones de O. U. G. 195/2005 sobre protección del medio ambiente y O.U.G. 5/2015 sobre residuos de aparatos eléctricos y electrónicos, le recomendamos que tenga en cuenta lo siguiente:

- Los materiales y componentes utilizados en la construcción de este producto son materiales de alta calidad que pueden ser reutilizados y reciclados.
- No tirar el producto junto con la basura doméstica u otra basura al final de la duración de la explotación.
- Transportarlo al centro de acopio para el reciclaje de equipos eléctricos y electrónicos donde se recogerá de forma gratuita.
- Póngase en contacto con las autoridades locales para obtener detalles sobre estos centros de recogida organizados por los operadores económicos autorizados para la recogida de RAEE.